

KID 180

maternelle

*.. des joints anti-pince-doigts
qui ne se voient presque pas ...*

Portes pleines ou vitrées classées E 30 & EI 30



www.portes-ellipse.fr

Caractéristiques

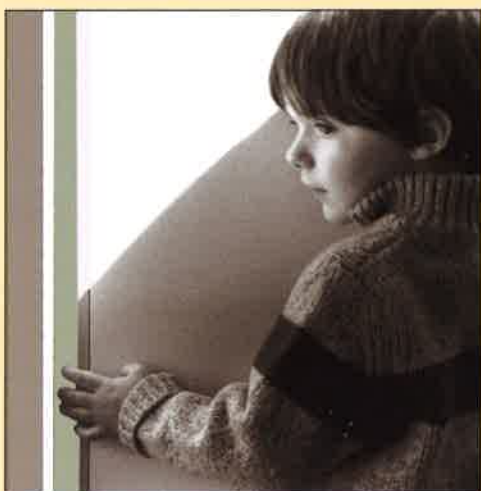

Un nouveau concept de joints anti-pince-doigts

La sécurité APD est assurée par des joints souples fixés aux angles de la porte et de l'hubriserie concernés par le risque de pincement.

Cette configuration permet de diminuer de moitié l'encombrement de ces joints, si on les compare aux joints APD traditionnels de section carrée (largeur identique à l'épaisseur de la porte), l'espace de sécurité préservé restant quasiment le même.

La dimension réduite ainsi qu'une couleur gris clair (éventuellement noire) de ces joints très peu visibles filant sur toute leur hauteur, confèrent aux portes une élégante finition.

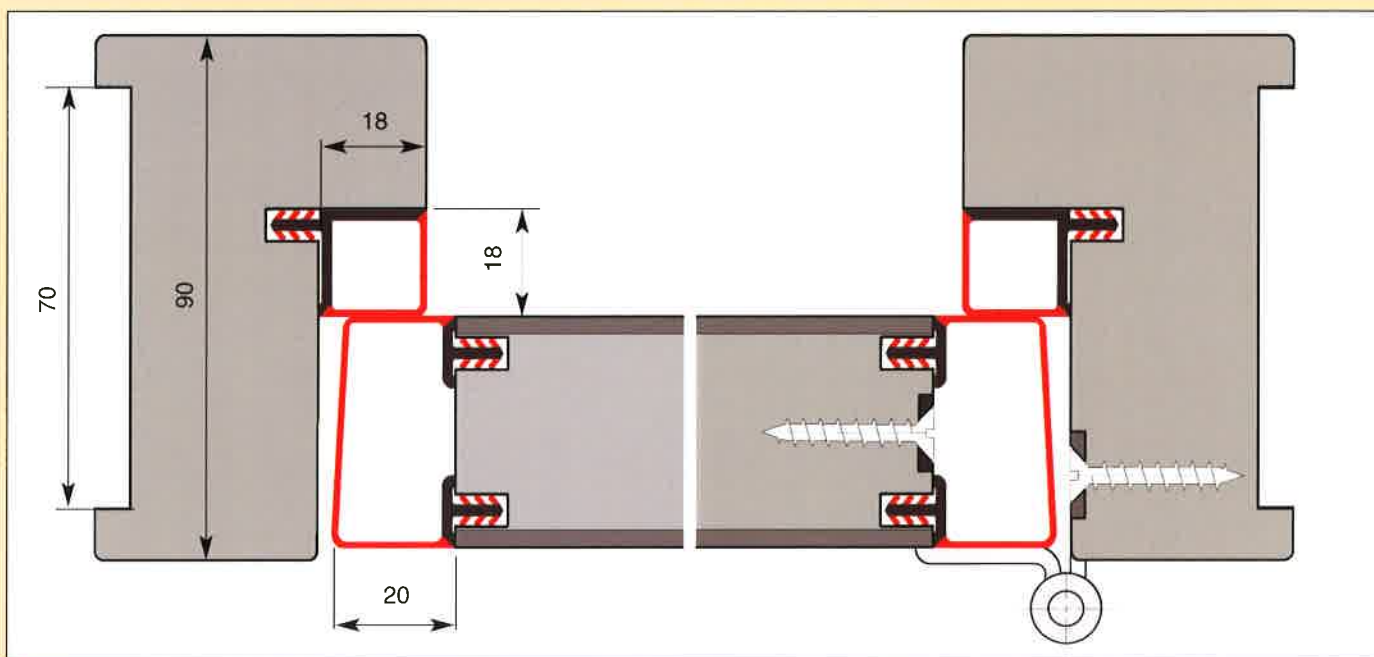

KID 180 : des paumelles déportées permettent d'ouvrir les portes KID à 180°

Contrairement à nos portes KID 90 montées sur des pivots s'ouvrant au maximum à 90°, les portes KID 180 tournent sur des paumelles qui permettent l'ouverture totale à 180°.

Adaptées aux joints tubulaires, ces paumelles de dimensions réduites (hauteur de 70 mm) se confondent visuellement avec eux et restent très discrètes.

Fondues en alliage cupro-aluminium, elles sont très robustes. Finition noire ou nickel mat selon la couleur des joints.

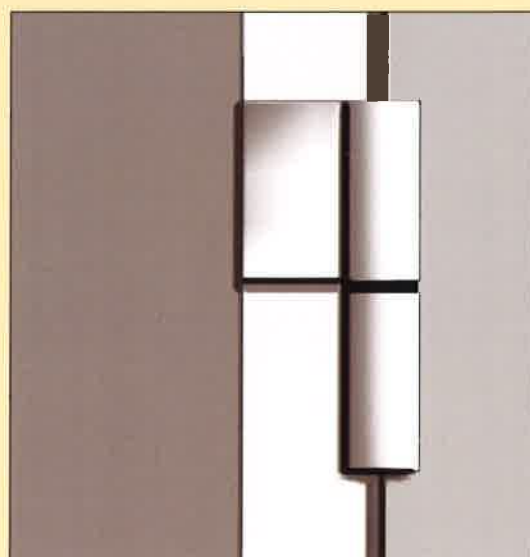

Des joints discrets et élégants

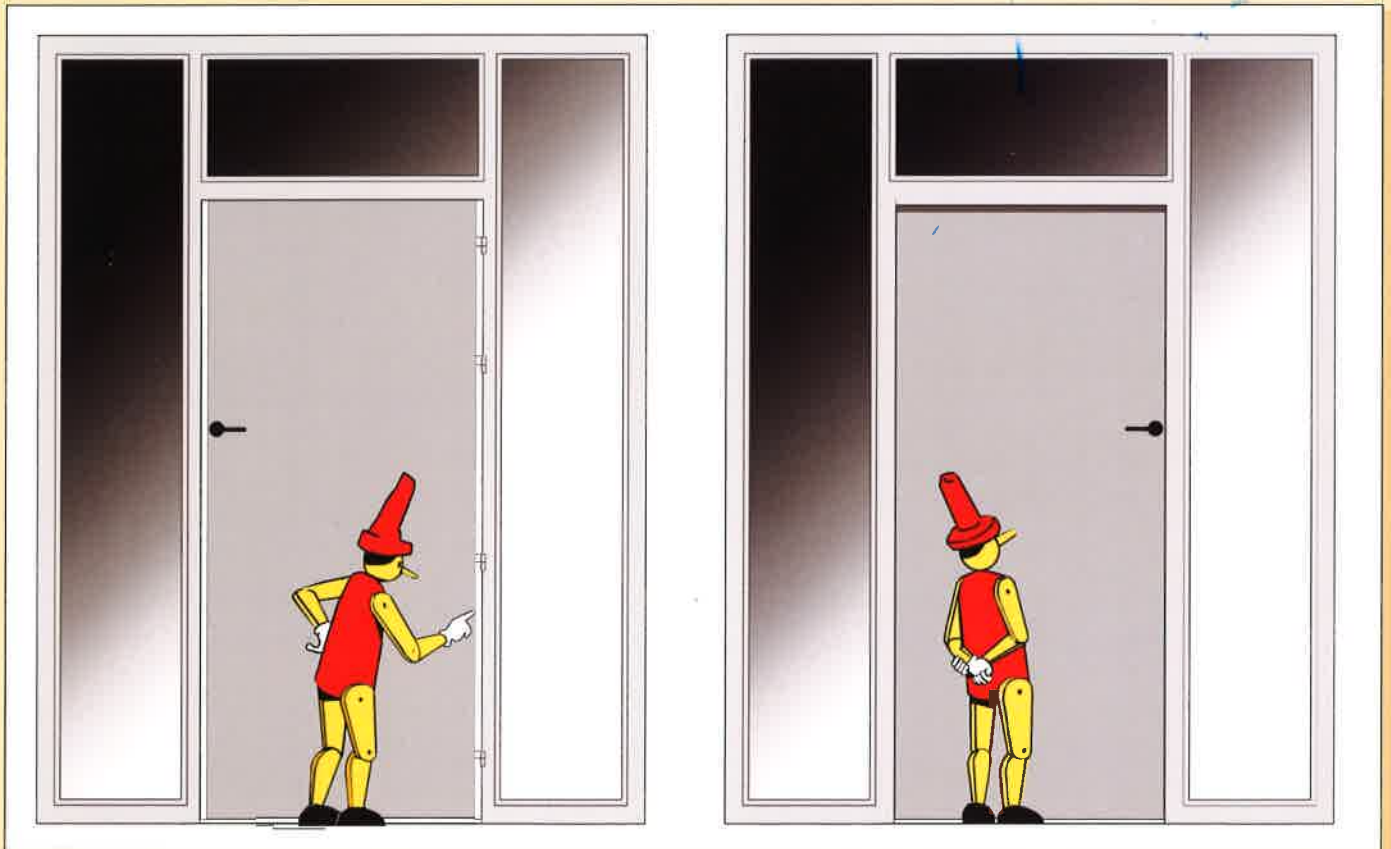

Côté INTÉRIEUR : des joints APD d'une largeur de 20 mm

Côté EXTÉRIEUR : presque invisibles, les joints sont cachés par l'huissérie

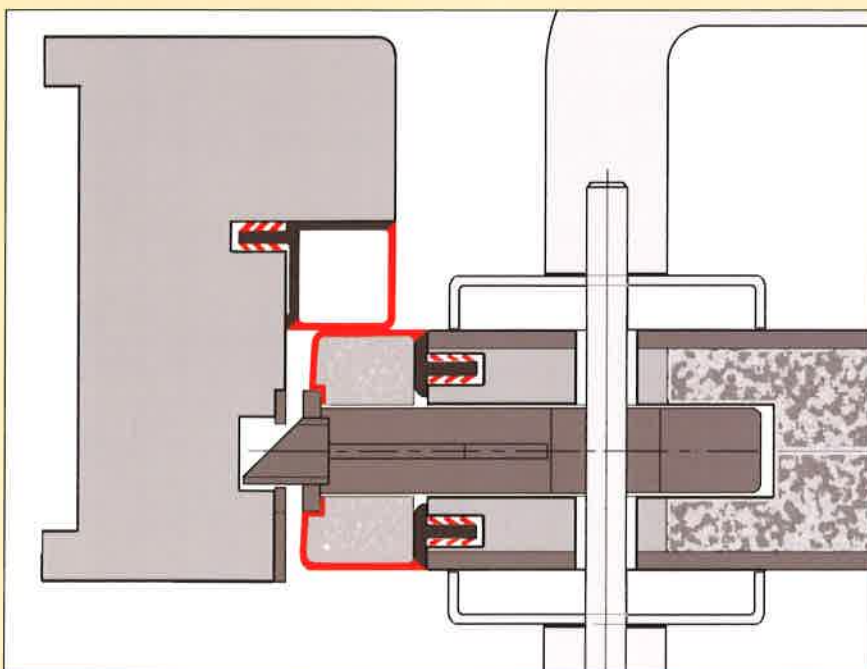

Serrures et joints «filants»

Pour préserver l'esthétique des joints, sans interruption sur la serrure, une alèse de renforcement en bois dur est placée à l'intérieur du joint.

Comme pour toutes les portes utilisant des joints souples APD, il faut donc relever la serrure à la hauteur PMR, soit à 1,30 m. du sol.

Portes standard et portes vitrées

En âme alvéolaire, pleine ou coupe-feu, finitions prépeintes ou stratifiées, les portes de la gamme KID sont très souvent équipées d'oculi pour la visibilité des enfants.

Afin d'obtenir un maximum de luminosité, nous proposons une nouvelle gamme de blocs-portes menuisés, entièrement vitrés.

Ils peuvent s'insérer dans des cloisons vitrées à ossature bois, accolés aux châssis ou recevant directement les vitres des cloisons, ils confèrent aux ensembles vitrés la plus grande transparence possible.

Ces blocs-portes de grandes dimensions, jusqu'à 2,60 m, sont validés au feu E 30 et EI 30, ils peuvent s'inscrire dans des cloisons vitrées classées degré E 30 ou EI 30.

Voir détails construction et PV feu pages suivantes.

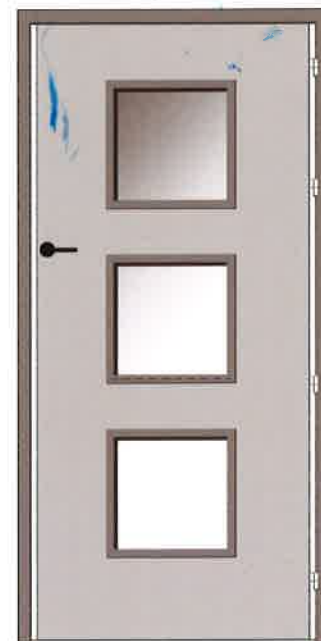

Descriptif type

MODÈLES KID 180 Maternelle

Blocs-portes avec joints souples APD KID 180.

Huisseries SNB ou bois dur équipées de joints PVC semi-rigides, en fond de feuillure des montants.

Portes montées sur paumelles déportées, coloris noir ou nickel mat, garnies sur les chants verticaux de joints PVC semi-rigides, toute hauteur.

- Ame alvéolaire ou pleine cadre SNB ou bois dur
- Coupe-feu EI30, cadre bois dur

- Vitrées cadre bois dur vitrage feuilleté 44.2
- Classées E 30 ou EI 30

Options

Ferme-porte encastré type portes KIM

Ferme-porte encastré en traverse sur BP vitrés

Oculi en verre feuilleté 33.2, 44.2 ou EI 30



Classement degré E 30 et EI 30

Essai d'un bloc-porte à deux vantaux battants sur bâti bois avec chassis latéral

Objectif E 30 - PV EFR n°14-V-001759



Trois minutes après la mise à feu



Arrêt de l'essai à 41 mn



BP KID 180 vitré, avec chassis accolé à l'huissierie
Hauteur testée : 2,60 m.

Outre ses grandes dimensions, cet ensemble a l'avantage de valider une construction permettant d'utiliser les huisseries des blocs-portes comme éléments de cadre pour des chassis vitrés accolés.

Ensemble validé sur cloison souple, mais par extension les BP KID 180 peuvent aussi s'inscrire dans des cloisons vitrées.

BP 1 ou 2 vantaux de degré E 30 ou EI 30
Cloisons souples ou vitrées, E 30, EI 30 ou EI 60

Détails menuiserie du prototype

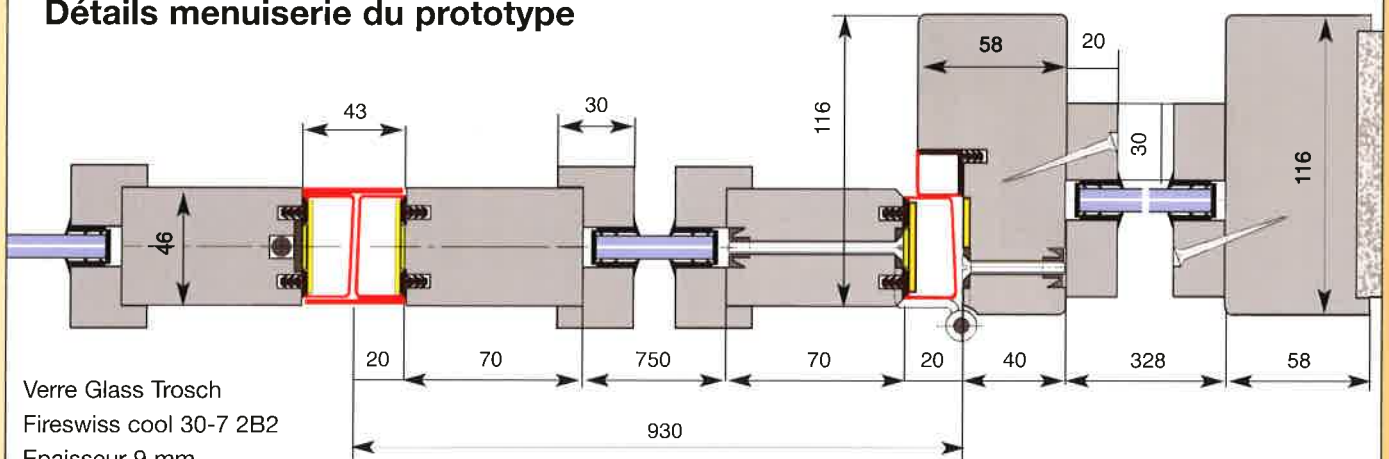

Compatibilité avec les classements des portes KIM et KID 90

Pour répondre à la réglementation incendie, le bloc-porte objet de l'essai comportait un ferme-porte entièrement encastré dans la traverse, du modèle de ceux qui équipent nos portes KIM.

Modèle GEZE - Boxer réf : 134494

Ce ferme-porte de dimension réduite possède un freinage à l'ouverture et un réglage très fin pour l'à-coup final, ce qui améliore la sécurité APD des blocs-portes KIM qui n'utilisent pas de joints souples.

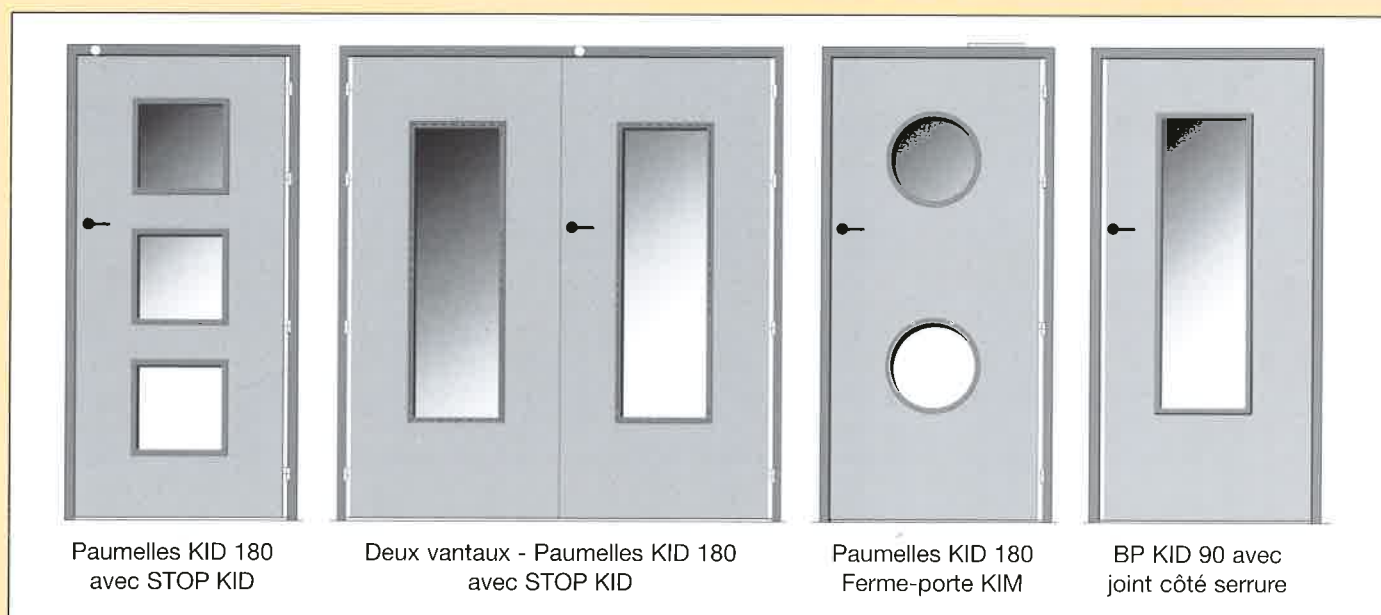
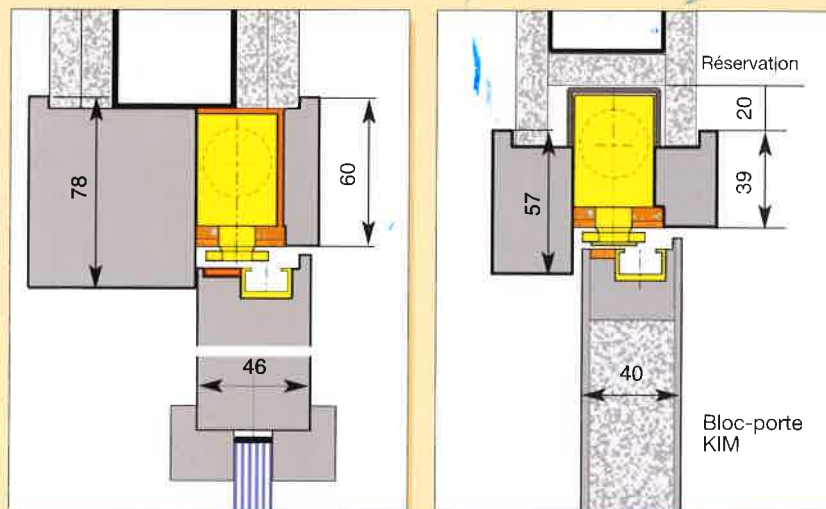

Il est possible de panacher différents systèmes KID APD classés EI 30

PV EFR 12-A-676-B - BP KID 180 maternelle
BP âme pleine 1 vantail sur paumelles avec joints souples

PV EFR 12-A-676-B - BP KID 90
BP âme pleine un vantail sur pivots avec STOP KID

PV EFR 13-V-131502 - BP KID 90 / 2 vantaux
BP âme pleine 2 vantaux sur pivots avec STOP KID

PV EFR 12-V-147 - BP KIM
BP âme pleine 1 ou 2 vantaux avec FP encastré

Système STOP KID

La sécurité APD est garantie par une butée amovible, actionnée par la poignée de la serrure qui arrête la porte à 25 mm du dormant.

Ce dispositif permet de ne pas utiliser de joints souples côté serrure, mais il est incompatible avec les ferme-portes. Il est alors remplacé par les blocs-portes KIM avec ferme-porte encastré.

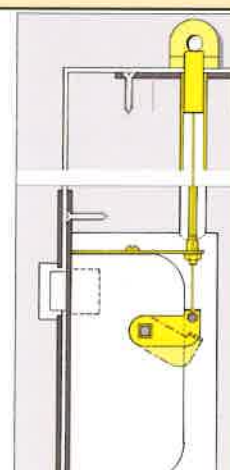

Portes KID 180 maternelle



Portillons

Les dimensions réduites des joints APD KID180 leur permettent aussi d'équiper des petits portillons en bois plein ou vitrés d'une épaisseur de 40 mm.

Ces joints tubulaires imposent que les montants soient également équipés, prévoir des lisses de recouvrement pour protéger les extrémités.

Tableau dimensionnel

Blocs-portes standard, portes épaisseur +/- 40 mm
Ames alvéolaires renforcées, pleines ou coupe feu EI 30

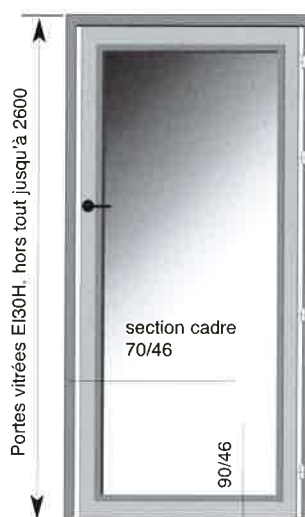
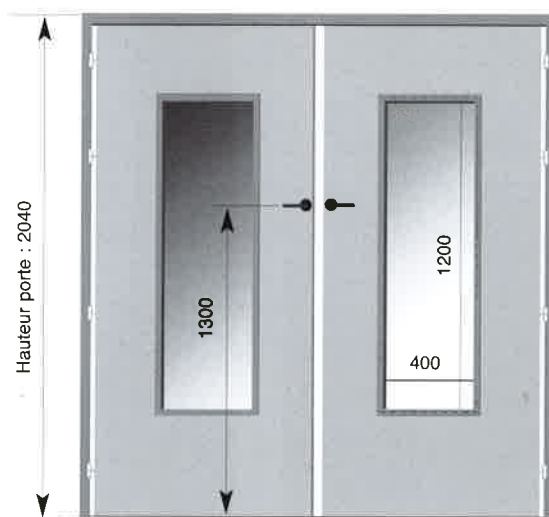
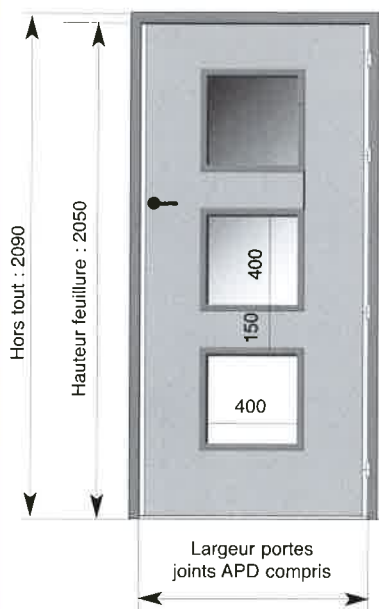

Largeur portes joints APD compris

Oculi (dimensions d coupes)

Rectangulaires :
de 200/300 à 400/1200
Ronds : Dia. 370

Verre feuilleté ép.7 ou 8
Verre classé EI 30 - ép.15

Référence	Largeur porte	Largeur feuillure	Largeur hors tout
700	730	734	814
800	830	834	914
900	930	934	1014
1200	830 /430	1266	1346
1400	730 /730	1466	1546
1600	830 /830	1666	1746
1800	930 /930	1866	1946



8, rue Marcel Pagnol - BP 262 - 85302 Challans Cedex Tél : 02 51 49 31 85 - Fax : 02 51 49 31 89

SARL au capital de 111 440 e - RCS La Roche-sur-Yon B 542 016 662 - SIRET 542 016 662 00042

E-mail : info@portes-ellipse.fr - Site internet : www.portes-ellipse.fr